

# LIFESTYLEBOARD Spa

Die neue Art der Wandgestaltung



LIFE  
STYLE  
BOARD | SPA



Schwarzwaldeiche dezent hell | E013002-01



Marmor | E013073-00

## Fugenlos und pflegeleicht

Das Badezimmer ganz ohne aufwendige Fliesenarbeiten renovieren? Statt altbackener Fliesen soll es lieber eine moderne, pflegeleichte Oberflächen sein? In beiden Fällen wird LIFESTYLEBOARD Spa Sie begeistern!

Unsere hochwertigen, wasserbeständigen Aluminium-Verbundplatten setzen vollkommen neue Montage- und Hygienestandards und das nicht nur im Bad. Die dünnen Platten können großflächig und ohne betonte Sichtfugen verbaut werden – als Duschrückwand oder ganz allgemein als strapazierfähige Wandverkleidung für alle möglichen Bereiche.

Innerhalb kürzester Zeit ist LIFESTYLEBOARD Spa auf dem Altbelag montiert und das ohne Lärm und Dreck, wie er durch das Abschlagen von alten Fliesen und das Aufbringen neuer Keramik entstehen würde.

Vielfältige Dekormöglichkeiten sorgen für gestalterische Vielfalt. Wählen Sie ganz nach Ihrem Geschmack, z.B. aus Holz- und Steindekoren, oder kombinieren Sie Dekore mit Unifarben.

Die perfekte  
**Wandverkleidung** für  
Bad, Küche & Wohnräume.



Deep Dark I | E016076-01

# Unsere Lagerdekore



**Deep Dark I | E016076-01**  
 Oberfläche: Geperlt (GP)  
 1500 x 2550 x 3 mm



**Stein Grau hell | E012017-01**  
 Oberfläche: Geperlt (GP)  
 1000 x 2550 x 3 mm | 1500 x 2550 x 3 mm



**Verkehrsweiß | ähnlich RAL 9016**  
 Oberfläche: Geperlt (GP)  
 1000 x 2555 x 3 mm | 1500 x 2550 x 3 mm



**Aragon Silver | E020012-02**  
 Oberfläche: Geperlt (GP)  
 1500 x 2550 x 3 mm

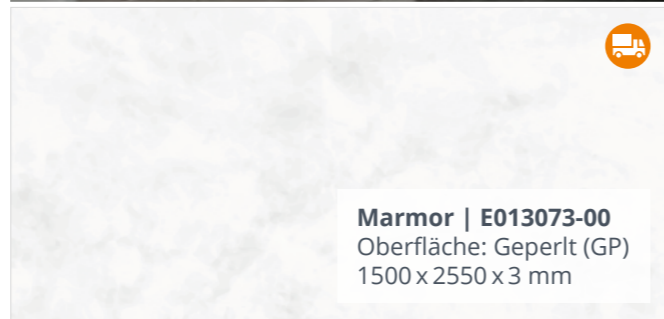

**Marmor | E013073-00**  
 Oberfläche: Geperlt (GP)  
 1500 x 2550 x 3 mm



**Deep Ivory I | E016079-01**  
 Oberfläche: Geperlt (GP)  
 1000 x 2555 x 3 mm | 1500 x 2550 x 3 mm



**Schwarzwald Eiche dezent hell | E013002-01**  
 Oberfläche: Holzstruktur (HS)  
 1500 x 2550 x 3 mm

Weitere Maße und Dekore auf Anfrage.

# Leisten und Zubehör



Schwarzwaldleiche dezent hell | E013002-01



Aragon Silver | E020012-02

## Profile

**KÜBERIT**



**Außeneckprofil 90°  
Typ 153 U**



**Inneneckprofil 90°  
Typ 163 U**

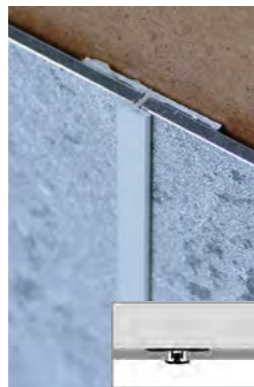

**Verbindungsprofil  
Typ 179 U**

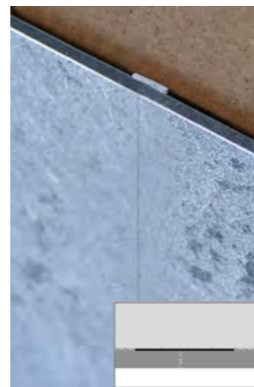

**Plattenstoßprofil  
Typ 173 U**

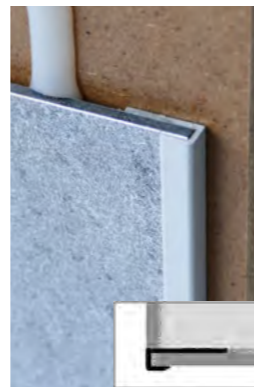

**Abschlussprofil  
Typ 800 U**

### Hinweis zum Einsatz in Feuchträumen (z.B. Bad)

Aluminiumprofile können aufgrund ihrer Werkstoffeigenschaften und der anodischen Bearbeitung mit 12-15 µm im Innenbereich zeitweise nass, nicht unter Wasser, eingesetzt werden. Um diese Oxidationsschicht (Schutzschicht) zu erhalten, sollte auf den Einsatz von stark sauren oder alkalischen Reinigungsmitteln verzichtet werden. Bei der Montage mit Schrauben ist bei der Verwendung von verzinkten Stahlschrauben mit Kontaktkorrosion zu rechnen. Dies ist durch die Verwendung von Edelstahlschrauben auszuschließen.

Grundsätzlich finden Aluminiumprofile im Badezimmer vielseitige Verwendung. Hier muss darauf geachtet werden, dass das Wasser im Bereich der Profile ablaufen und trocknen kann.

Bezeichnung	VE
 <b>Küberit Außeneckprofil 90° Typ 153 U</b> Ungebohrt, Alu eloxiert Silber, 2-teilig	260 cm
 <b>Küberit Inneneckprofil 90° Typ 163 U</b> Ungebohrt, Alu eloxiert Silber, 2-teilig	260 cm
 <b>Küberit Verbindungsprofil Typ 179 U</b> Alu eloxiert Silber, 2-teilig	260 cm
 <b>Küberit Plattenstoßprofil Typ 173 U</b> Ungebohrt, bandverzinkt, Blech verzinkt	260 cm
 <b>Küberit Abschlussprofil Typ 800 U</b> Ungebohrt, Alu eloxiert Silber	260 cm

Weitere Ausführungen auf Anfrage.

## Klebstoffempfehlung

**MAPEI**







### Wand - Untergrundvorbereitung





Untergrund	Gipsputz	Gipskartonplatte (GKP)	Zementputz	Bestehende keramische Fliesen
Grundierung	ECO PRIM T PLUS 1:2 mit Wasser verdünnt	ECO PRIM T PLUS 1:2 mit Wasser verdünnt	ECO PRIM T PLUS 1:3 mit Wasser verdünnt	Nicht erforderlich
Spachtelmasse	PLANIPREP CONTRACT	PLANIPREP CONTRACT	PLANIPREP CONTRACT	PLANIPREP CONTRACT
Abdichtung wenn erforderlich	MAPEGUARD WP 200 + MAPEGUARD WP ADHESIVE			

### Wandverlegung

Klebstoffe	Zahnung	Verbrauch
ULTRABOND ECO MS 4 LVT WALL&FLOOR	TKB A4	ca. 200 g/m <sup>2</sup>
ULTRABOND MS RAPID	TKB A4	

Stand: 08/2023 | Die erwähnten Produkte beschreiben die Anwendung in verkürzter Form. Zu beachten sind die **technischen Merkblätter** der Produkte sowie die aktuell gültigen Normen und Richtlinien. Sollten andere als hier dargestellte Aufbauten eingesetzt werden, sind diese nur nach Freigabe und Rücksprache mit der Anwendungstechnik der MAPEI GmbH möglich. Diese Empfehlung ist nur gültig für die MAPEI GmbH Deutschland. Bei Verwendung in anderen Ländern wenden Sie sich bitte an die jeweilige MAPEI-Gesellschaft oder an MAPEI Spa unter [www.mapei.it](http://www.mapei.it)

Bezeichnung	VE
 <b>MAPEI ECO PRIM T PLUS</b> Dispersionsgrundierung, max.1:4 verdünnbar	10 kg Kanister
 <b>MAPEI PLANIPREP 4 LVT</b> Standfeste Dispersions-Spachtelmasse	10 kg Eimer
 <b>MAPEI MAPEGUARD WP Adhesive 2K</b> Zementärer Mörtel, schnell trocknend	6,65 kg Eimer
 <b>MAPEI MAPEFLEX MS45</b> MS Dichtstoff, Grau	300 ml Kartusche
 <b>MAPEI ULTRABOND ECO MS 4 LVT WALL</b> Hybridklebstoff 1K	7 kg Eimer
 <b>MAPEI ULTRABOND MS RAPID</b> Hybrid-Montageklebstoff	290 ml Kartusche

Bezeichnung	VE
 <b>MAPEI MAPEGUARD WP200 Dichtbahn</b> Abdichtung von Boden/Wand im Bad mit elastischen Böden	30x1,00 m Rolle
 <b>MAPEI MAPEGUARD ST Dichtband</b> Abdichtung von Eckbereichen/ Überlappungen	30x0,12 m Rolle
 <b>MAPEI MAPEGUARD IC Dichtecke innen</b>	Stück
 <b>MAPEI MAPEGUARD EC Dichtecke außen</b>	Stück
<b>Montage-Zubehör</b>	
 <b>Magnet Montagestempel</b>	Stück

# Materialeigenschaften

Das Material der Zukunft – wasserbeständige Wandverkleidungen für Bäder, Küchen und Wohnräume.

LIFESTYLEBOARD Spa sorgt nicht nur optisch für eine Revolution im Bad. Durch den Einsatz der großflächigen Wandverkleidungen sparen Sie Fugen und Zeit – bei der Montage und bei der Pflege. Die hygienische Oberfläche ist ganz leicht zu reinigen, denn Schmutz und Kalk können sich kaum festsetzen.

Aluminium-Verbundplatten bieten die perfekten Eigenschaften zur pflegeleichten und kreativen Wandgestaltung. Auch für den Einsatz in Badezimmer oder Küche ist LIFESTYLEBOARD Spa bestens geeignet.

MADE  
IN  
GERMANY

## Oberflächen

Je nach Einsatzbereich oder gewünschter Optik sind unsere Dekore in verschiedenen Oberflächenausführungen erhältlich.

Weitere Ausführungen auf Anfrage.



### Gepert (GP)

- Standard-Oberfläche
- Glanzgrad ca. 10 (farbtonabhängig)

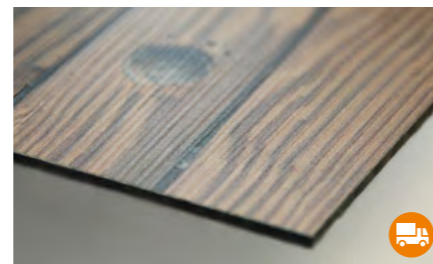

### Holzstruktur (HS)

- Unterstreicht die haptische Wirkung der Holz-Dekore

## Reinigungshinweis

LIFESTYLEBOARD Spa hat eine widerstandsfähige Schutzschicht, an der sich Schmutz kaum festsetzen kann und die leicht zu pflegen ist.

Für die regelmäßige Reinigung der Oberfläche empfehlen wir lauwarmes Wasser, dem ein milder Seifen- oder Universalreiniger (gemäß Anwendungshinweis auf der Verpackung) zugegeben wurde. Eine gute und schlierenfreie Reinigungswirkung hat ein mit Wasser angefeuchtetes Tuch.

Eine regelmäßige Reinigung beseitigt Seifenrückstände und beugt Kalkablagerungen vor. Das schont neben der Oberfläche auch die Umwelt, weil scharfe Putzmittel und ätzende Kalkreiniger nicht nötig sind.

Dennoch kann LIFESTYLEBOARD Spa mit handelsüblichen Bad- und Sanitärreinigern gemäß den Anwendungshinweisen der Produkte gereinigt werden. Eine Klarwasser-Nachspülung wird empfohlen. Keine abrasiven Reinigungsmittel (z.B. Scheuermilch) verwenden.

Stein Grau hell | E012017-01

# Verarbeitung

Die Bearbeitung von LIFESTYLEBOARD Spa erfolgt mit herkömmlichen Holz- und Metall-Bearbeitungsmaschinen wie z.B. Kreis- oder Stichsägen, Akkuschraubern mit Metallbohrern und Lochsägen. Der Untergrund muss fest, eben, trocken, schmutzfrei und gegen eindringendes Wasser nach Abdichtungsnorm vorbehandelt sein.

Bitte beachten Sie die Montageanleitung auf den folgenden Seiten.

Es gibt zwei mögliche Montage-Systeme:

**Silikon und Schaumstoffklebeband**  
Kombination aus Silikon und Schaumstoffklebeband zur Anfangshaftung

**2K-Kleber**  
Vollflächig im 2K-Kleberbett verlegt



Plattenstoß

ODER



Plattenstoß

Alternativ können **Verbindungs-, Eck- und Abschlussprofile** verwendet werden:



ODER



## Verarbeitung wasserführende Ebene

1. Grundierung auf (saugfähigen) Untergründen mit **MAPEI ECO PRIM T PLUS**. Für das Mischverhältnis bitte **MAPEI Klebstoffempfehlung** beachten.
2. Spachteln (egalisieren) der Unebenheiten im Untergrund mit **MAPEI PLANIPREP CONTRACT**.
3. Zwischengrundierung mit **MAPEI ECO PRIM T PLUS**.
4. Zuschnitt der Abdichtungsbahn (**MAPEI MAPEGUARD WP 200**).
5. Verkleben der Abdichtbahnen mit **MAPEI MAPEGUARD WP ADHESIVE**.
6. Setzen und Verkleben von Dichtbändern, Dichtecken und Dichtmannschetten mit **MAPEI MAPEGUARD WP ADHESIVE**.
7. Wandverlegung mit **MAPEI ULTRABOND ECO MS 4 LVT WALL&FLOOR** oder **MAPEI ULTRABOND MS RAPID**. Die empfohlene Zahnung ist TKB A4.

Deep Dark I | E016076-01



Mit LIFESTYLEBOARD Spa lassen sich schnell und einfach großflächige Wandverkleidungen in ganz individuellem Design herstellen. Die Bearbeitung erfolgt mit herkömmlichen Holz- und Metall-Bearbeitungsmaschinen.

Der Untergrund muss fest, eben, trocken, schmutzfrei und gegen eindringendes Wasser nach DIN 18534 (Abdichtung von Innenräumen) vorbehandelt sein.

## Montage



### Demontage

Im Renovierungsfall erfolgt zunächst die Demontage der vorhandenen Armaturen, dazu Wasser abstellen und Sicherungen ausschalten.



### Untergrund prüfen

Überprüfen der bautechnischen Voraussetzungen: Der Untergrund muss ausreichend tragfähig, eben und trocken sein. Stark saugende Untergründe wie Putz oder Gipsfaserplatten mit Tiefgrund vorbehandeln und bestehenden Untergrund mit Fettlöser reinigen.



### Maß nehmen

Ermittlung aller notwendigen Maße für den Zuschnitt der Platten.

**TIPP:** Der Profi nivelliert mit einem Linienlaser den horizontalen Meterriss, sowie die Vertikale am geplanten Plattenstoß und misst die Vermessungspunkte von dort aus.



### Prüfen und anpassen

Vor dem Fixieren wird die Platte an der Wand auf ihre Passgenauigkeit geprüft und bei Bedarf angepasst.



### Doppelklebeband aufbringen

Schutzfolie abziehen. Zur Anhaftung für die spätere Silikonverklebung der Platten 2 mm dickes Schaumstoffklebeband streifenförmig und um die Bohrungen für die Armaturen aufkleben (1 Rolle reicht für ca. eine Platte 1,5x3,05 m).



### Plattenstoßschiene fixieren

Um einen gleichmäßigen Plattenübergang an der Stoßfuge zu gewährleisten, empfehlen wir die Plattenstoßschiene mit Doppelklebeband rückseitig an der Außenkante zu befestigen.

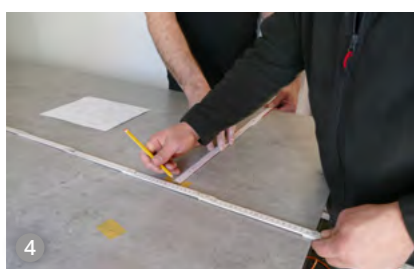

### Übertragen

Übertragen der ermittelten Maße auf die Platten. Für Bohrungen wird der Bohrmittelpunkt angezeichnet.

**TIPP:** Das Anzeichnen auf Klebebandstreifen erleichtert die Lesbarkeit.



### Zuschneiden

Für gerade Schnitte erfolgt das Zuschneiden am besten mittels Führungsschiene und einer feinzahnigen, hartmetallbestückten Handkreissäge.

**TIPP:** Ausschnitte in den Ecken vorbohren und mit feinzahniger Stichsäge aussägen.

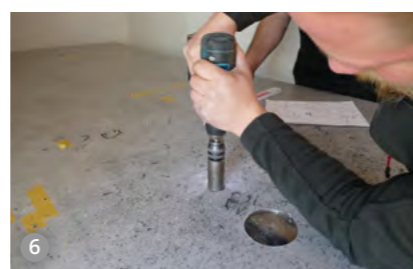

### Bohren

Löcher für Armaturen lassen sich am besten mit einem feinzahnigen Lochkreisschneider in entsprechendem Durchmesser vornehmen.

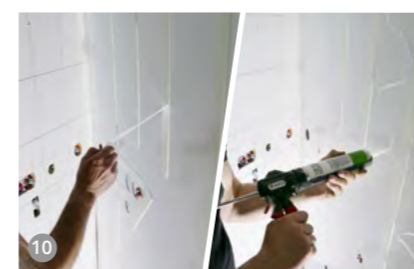

### Klebstoff aufbringen

Vor der Verklebung die Schutzfolie des Schaumstoffdoppelklebebandes abziehen. Den Kleber rückseitig auf die Platte aufbringen. Zum Verkleben MAPEI ULTRABOND ECO MS 4 LVT WALL (7 kg Eimer) oder MAPEI ULTRABOND MS RAPID (290 ml Kartusche, 1 Kartusche reicht für ca. 1,5-2 m²) verwenden.

**TIPP:** Beide Klebevarianten mit einem Zahnpachtel A1/A2 flächig auftragen.



### Montieren

Jetzt kann die Platte an der Wandfläche befestigt werden.

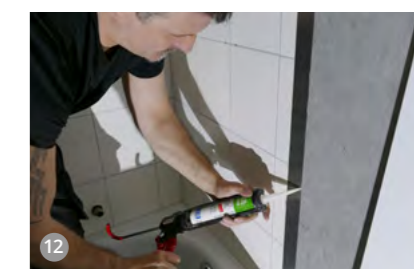

### Platten anbauen

Die nächste Platte zuschneiden, prüfen und anpassen. Vor dem endgültigen Ansetzen Silikon an der Stoßfuge aufbringen.



13 **Platten nacheinander anbringen**



14 **Fräskanttechnik\***  
Die Platten können mit einer V-Nutfräse rückseitig mit einer Einkerbung versehen werden, an der die Platte präzise von Hand gebogen werden kann. Dadurch ergibt sich eine geschlossene Außenkante.



16 **Öffnungen mit Silikon ausspritzen und Armaturen montieren**



17 **Fugen mit Silikon abdichten und Silikon abziehen**



18 **Fertig**  
Nach wenigen Stunden ist das Silikon bereits angehärtet und kann Feuchtigkeit standhalten. Mit der intensiven Nutzung sollte man warten, bis das Silikon nach einigen Tagen abgebunden hat.

\*Fräskanttechnik geeignet für Lagersortiment-Oberflächen Geperlt (GP) und Holzstruktur (HS). Servicesortiment-Oberflächen: Geeignet für Steinstruktur (ST), Antibakteriell (AB) und UV-beständig (UV). Nicht geeignet für Crystal Gloss (CG) und Supermatt (SM).

## Fräskanttechnik

Die Revolution in der Verarbeitung für geschlossene, pflegeleichte Kanten.

LIFESTYLEBOARD Spa kann mit einer Plattenfräse oder Oberfräse rückseitig eingefräst und an dieser Einkerbung präzise von Hand gebogen werden. Dadurch ergeben sich geschlossene Außen- oder Innenkanten und zusätzliche Kantenprofile entfallen. Sogar die Stirnseite der Platte lässt sich dem Dekor anpassen, indem ein kurzer Schenkel auf die gewünschte Materialstärke zurückgeschnitten wird.

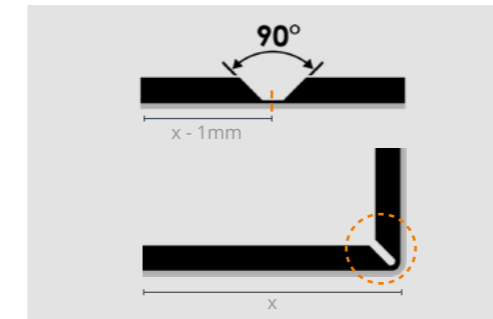

Fräsnut 90° - Beispiel

Für 100 mm Schenkellänge ist bei 99 mm mittig zu fräsen, gekantet misst der Schenkel 100 mm bis zur Vorderkante. Soll eine Stirnseite U-förmig verkleidet werden ist für 100 mm Fertigmass bei 98 mm mittig zu fräsen. Außenradius ca. 2-3 mm, Nuttiefe Materialstärke -0,7 mm.

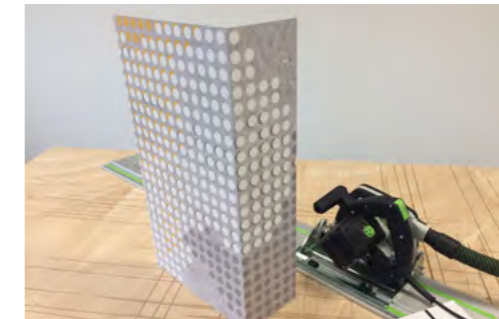

Ausführung

Auf der Rückseite der Platten werden trapezförmige Nuten eingefräst. Die Aluminium-Deckschicht, sowie ein Teil des schwarzen Kerns bleiben stehen. Das Material kann danach präzise von Hand gebogen werden.

**Plattenfräse Festool PF 1200**

Alternativ • Mafell MF 26 cc  
• Makita CA5000XJ

**V-NUTFRÄSER HW 118x14-90° / Alu**  
+ Tastrolle D3-491543 oder  
D6-491545

Alternativ • Mafell MF-AF 90  
• Makita HM-Nutfräser 90°

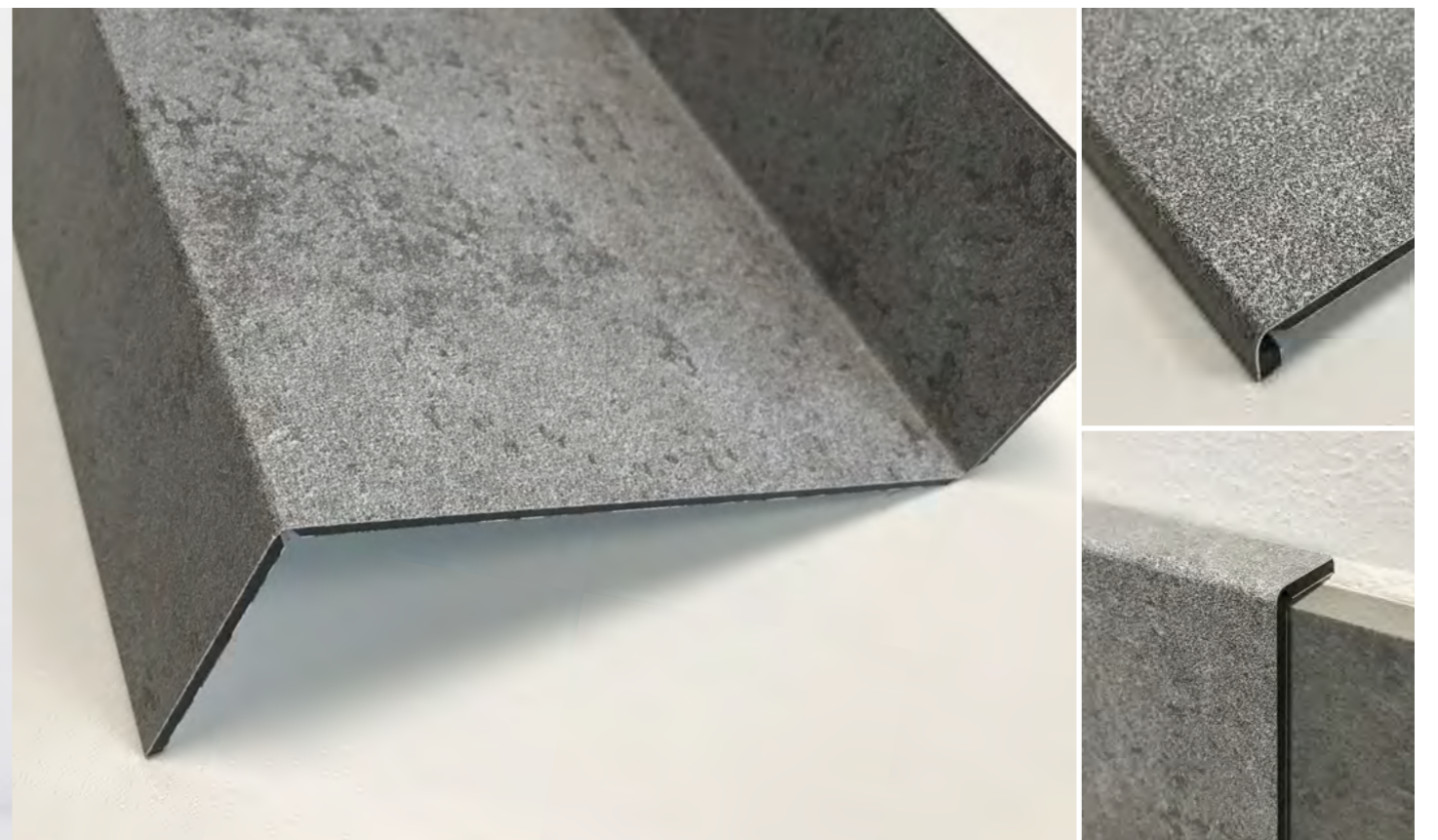

# Bestellung

## Mögliche Varianten auf Anfrage

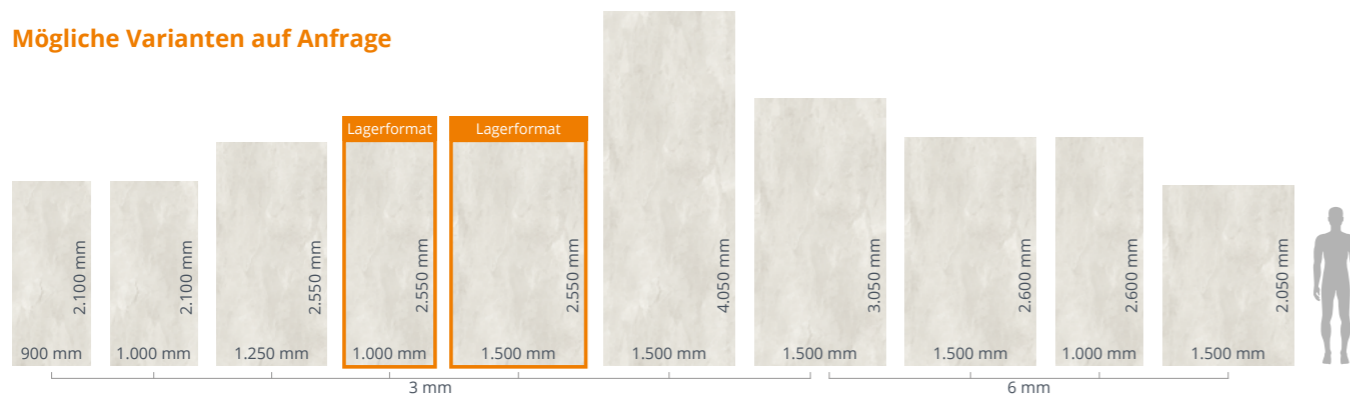

### Träger

- Aluminium-Verbundplatte mit Deckschichten (je 0,3 mm) und Kern aus Polyethylen Typ LDPE
- Rohformate Maßtoleranz  $\pm 5$  mm
- Gewicht: 3,80 kg/m<sup>2</sup> (3 mm)
- Temperaturbeständigkeit: -50 °C bis +80 °C
- Wasseraufnahme: 0,01 % nach DIN 53495
- Brandklassifizierung: Klasse B2 nach DIN 4102-1 (auf Anfrage auch B1 schwer entflammbar möglich)
- Hohe Biegefestigkeit und Dimensionsstabilität

### Einsatzbereiche

Sanitär- und Spa-Einrichtungen | Wand- und Deckenverkleidungen für den Innenausbau | Laden- und Messebau, Displays | Nischenrückwände (z.B. Küchen) | Restaurant- und Hotelausbau

### Bearbeitung

Kreis- und Stichsagen mit feinzahnigen Sägeblättern | Metallbohrer | Lochkreisschneider



Weitere Informationen zu LIFESTYLEBOARD Spa erhalten Sie im **Webshop** unter [www.fries24.de](http://www.fries24.de) oder über Ihren **Ansprechpartner**. Sprechen Sie uns gerne an!



Deep Dark I | E016076-01



LIFE  
STYLE  
BOARD SPA

Weitere Informationen  
unter [www.fries24.de](http://www.fries24.de)

Marmor | E013073-00





**Für Sie vor Ort**  
an 16 Standorten direkt und online in ganz Deutschland

Besuchen Sie unseren Online-Shop auf [www.fries24.de](http://www.fries24.de)



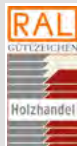

**Kiel**  
Edisonstraße 50  
24145 Kiel  
Fon 0431 | 54 66 0

**Ganzlin**  
Uwe-Johnson-Straße 2  
19395 Ganzlin  
Fon 038737 | 50 0

**Lübeck**  
Hinter d. Kirschkatzen 7-11  
23560 Lübeck  
Fon 0451 | 30 09 62 0

**Schwerin**  
Eckdrift 101  
19061 Schwerin  
Fon 0385 | 61 73 48 0

**Berlin-Adlershof**  
Rudower Chaussee 52  
12489 Berlin-Adlershof  
Fon 030 | 68 40 93 0

**Grimmen**  
Appelshofer Dorfstraße 26  
18507 Grimmen  
Fon 038326 | 61 90

**Neubrandenburg**  
Gerstenstraße 2  
17034 Neubrandenburg  
Fon 0395 | 36 31 023 0

**Stendal**  
Langer Weg 5  
39576 Stendal  
Fon 03931 | 25 29 99 0

**Berlin-Marzahn**  
Marzahner Chaussee 215  
12681 Berlin  
Fon 030 | 41 74 90 0

**Hamburg**  
Rondenbarg 11-17  
22525 Hamburg  
Fon 040 | 75 24 56 0

**Potsdam**  
Wetzlarer Straße 56  
14482 Potsdam  
Fon 030 | 41 74 90 0

**Storkow**  
Neu Bostoner Straße 7  
15859 Storkow  
Fon 033678 | 64 10

**Berlin-Reinickendorf**  
Waldstraße 16  
13403 Berlin  
Fon 030 | 41 74 90 0

**Leipzig**  
Schlossplatz 9a  
04827 Machern  
Fon 034292 | 86 21 90

**Rostock**  
Rostocker Straße 36  
18069 Sievershagen  
Fon 0381 | 25 29 51 50

**Torgau**  
Nordstraße 4  
04860 Torgau  
Fon 03421 | 77 31 0