

**WESTAG  
TÜREN**



# HIGH LIGHTS

Westag  
Türenkollektion 2023

# 5

**FENIX NTM®  
DEKORE**



# 2

**FENIX NTA®  
DEKORE**

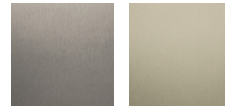

# 2

**3D-  
PRÄGUNGEN**

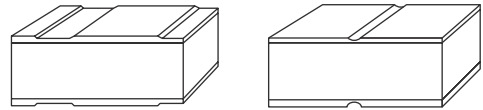

# 4

**GETALIT®  
DEKORE**



# 1

**ZARGEN-  
KONSTRUKTION**

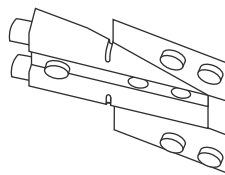

# EINBLICKE IN DIE NEUE WESTAG TÜRENKOLLEKTION

Unsere exklusiven Oberflächen eröffnen neue Spielräume in der Gestaltung von Objekten und Wohnräumen.

Egal ob metallisch, extrem matt, dezent geprägt oder zeitgemäße Holz- und Betonoptik: Entdecken Sie vor dem offiziellen Start im April 2023 die Highlights der Westag Türenkollektion.

## INDEX

FENIX® DOORS	415
3D-PRÄGUNGEN	617
GETALIT	8
NEUE ZARGENKONSTRUKTION	9
WESTAG AG	10

# FENIX<sup>®</sup> DOORS

## FENIX<sup>NTM</sup><sup>®</sup>

FENIX<sup>®</sup> sind innovative Materialien für das Interior Design – angenehm zu berühren und langlebig. Als extrem matte Oberfläche verleihen sie Türen ein elegantes und wertiges Erscheinungsbild.

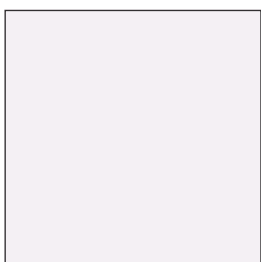

FX 0757  
Bianco Dover



FX 0718  
Grigio Londra



FX 0724  
Grigio Bromo



FX 0750  
Verde Comodoro



FX 0720  
Nero Ingo



FX 0750 Verde Comodoro

## Die Eigenschaften von FENIX®



Geringe  
Lichtreflexion,  
extrem matte  
Oberfläche



Weiche Haptik



Anti-Fingerprint



Thermische  
Reparierbarkeit  
von ober-  
flächlichen  
Mikrokratzen



Echte  
Metallstruktur  
(gilt nur für  
FENIX NTA®)

## FENIX<sup>NTA</sup>®

Eine kraftvolle Metalloberfläche mit FENIX®-  
Funktionen: extrem matt, weiche Haptik,  
Anti-Fingerprint und mit einer Resistenz  
gegen oberflächliche Mikrokratzer.

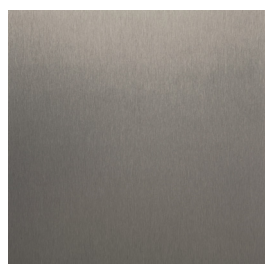

FX 5000  
Acciaio Hamilton



FX 5003  
Oro Cortez



FX 5003 Oro Cortez



Piemont-Tür, Typ 7103, Westalack soft, Signalweiß (RAL 9003)

# 3D- PRÄGUNGEN

Mit ihrer dezenten Prägung, matten Optik und seidenweichen Haptik sind die neuen Türen mit der Oberfläche Westalack soft eine überzeugende Alternative zur glatten Standardtür.

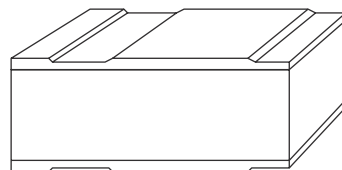
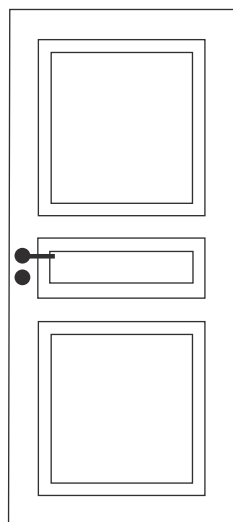

## Piemont

Die Serie Piemont verleiht Räumen im Landhausstil eine zeitgemäße Note.



Velvet Line-Tür, Typ 7504, Westalack soft, Signalweiß (RAL 9003)

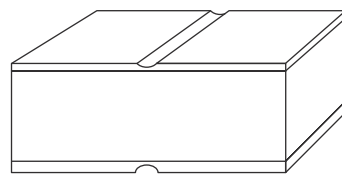
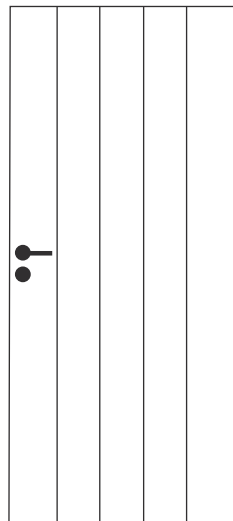

### Velvet Line

Die gradlinige Formensprache der Velvet Line Serie unterstreicht moderne Wohnkonzepte.

# Getalit®

Unsere vielseitige HPL-Türenkollektion haben wir ergänzt um zeitgemäße Dekore in Holz- und Betonoptik mit authentischen Strukturen wie Pergament, Sentira und Robur. Sie beleben Raumkonzepte, die auf Grautöne setzen.

Schwarze Beschläge schaffen eine optische Verbindung zwischen Tür und Raum. Genauso wie unsere Türen fertigen wir auch die hochwertigen Getalit Oberflächen ausschließlich in Deutschland.



BN 434 Semento

Modern, aber zeitlos,  
sorgt für Wärme in  
cleanen Räumen

Feinporige, helle  
Betonoptik, per-  
fekt zu Grau und  
Schwarz

Strahlt Ruhe und  
Eleganz aus, er-  
det Trendfarben

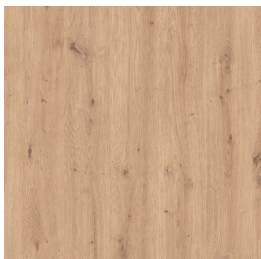

Ei 793  
Artis Eiche  
Sentira



EiC 793  
Artis Eiche Cross  
Sentira



BN 434  
Semento  
Pergament

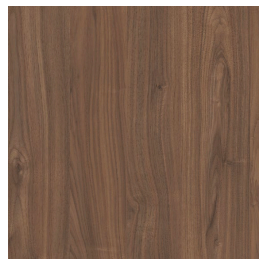

NU 717  
Nussbaum Trentino  
Robur



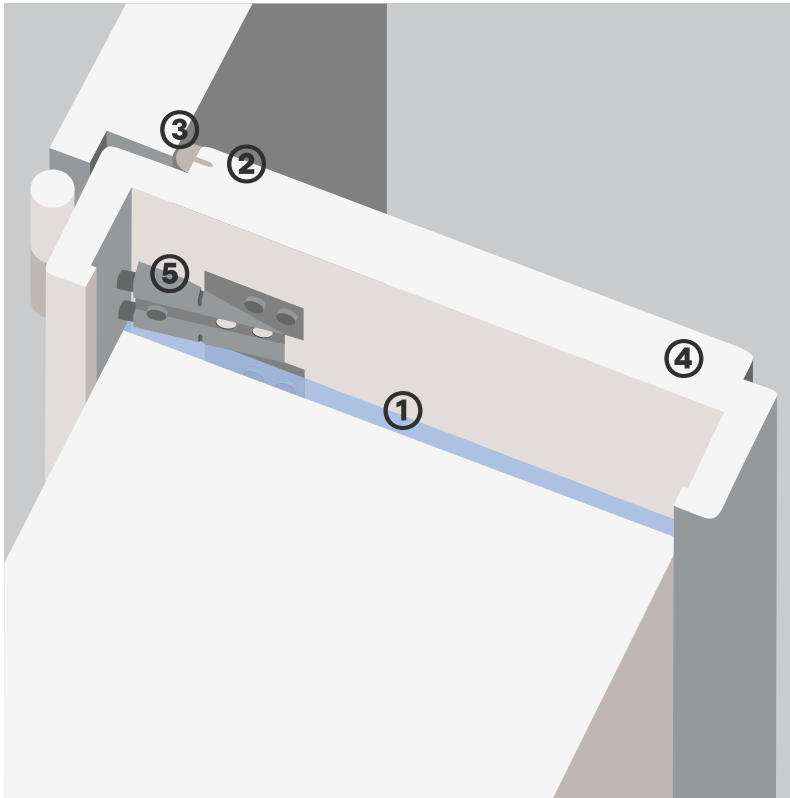

- ① Einbauluft
- ② Falzbreite
- ③ Dichtung
- ④ Futterplatte
- ⑤ Aufschraubbandtasche

Optimierte Zargenkonstruktion mit neuer abgeschrägter Aufschraubbandtasche

# NEUE ZARGEN-KONSTRUKTION

Die neu konstruierte Zarge lässt sich einfacher einbauen und bietet, durch die um bis zu 4 mm erhöhte Einbauluft, mehr Flexibilität – gerade, wenn es einmal eng wird.

Auch die bereits bekannte integrierte Topfbandtasche bieten wir künftig ausschließlich als optimierte Zargenkonstruktion mit 4 mm zusätzlicher Einbauluft an.

## Optimierte Falzgeometrie

- Größere Einbauluft durch Anpassung der Falzbreite von 11 auf 13 mm
- Tiefer auf der Türfläche aufliegende Dichtung sorgt für geringere Licht- und Luftdurchlässigkeit
- Stabile Futterplatte: Hohe Belastbarkeit und Steifigkeit durch 25 mm Dicke

## Integrierte Aufschraubbandtasche

- Größere Einbauluft durch abgeschrägte Form
- Höhere Festigkeit: geeignet für Türen bis 100 kg

# WESTAG AG

Mehr als 120 Jahre Unternehmensgeschichte beruhen auf motivierten Mitarbeiter:innen, nachhaltigem Wirtschaften, hochtechnologischer Produktion und leistungsstarker Logistik. Das alles zusammen gibt den Ausschlag dafür, dass wir zu den führenden europäischen Herstellern von Holzwerkstoff- und Kunststoffzeugnissen zählen.

Im Jahr 1972 entwickelten wir die erste kunststoffbeschichtete Portalit Tür und waren damit Vorreiter für den weiteren Markt. Wir sind zudem die ersten und immer noch einzigen Türenhersteller, die CPL- und HPL-Oberflächen im Dekorverbund produzieren. Mit unserer neuen Türen-Kollektion wollen wir an diese Innovationsfreude anknüpfen.

Noch heute fertigen wir unsere Türen ausschließlich an unseren Produktionsstandorten in Deutschland – für Qualität »made in Germany«.



**Haftungsausschluss:**  
[www.westag.de/de/  
unternehmen/rechtliches/  
haftungsausschluss-1](http://www.westag.de/de/unternehmen/rechtliches/haftungsausschluss-1)



## Musterbestellung

Muster unserer neuen Dekore können  
Sie hier online bestellen:



[www.westag.de/de/tueren-zargen/  
fachhandel/service/muster/musterbestellung/](http://www.westag.de/de/tueren-zargen/fachhandel/service/muster/musterbestellung/)

Farbabweichungen der Dekorabbildungen sind in  
unseren Druckmedien drucktechnisch bedingt. Dekor-  
abbildungen sind überwiegend verkleinert dargestellt.



**Westag AG**

Hellweg 15  
33378 Rheda-Wiedenbrück  
Germany